

# Eddy

**MULTI-PURPOSE SCRAPER**  
Model NM9-538

**GRATTOIR À USAGES  
MULTIPLES**  
*Modèle NM9-538*

**RASPADOR MULTIUSOS**  
Modelo NM9-538



**INSTRUCTION  
& MAINTENANCE  
MANUAL**

**MANUEL  
D'INSTRUCTIONS &  
D'ENTRETIEN**

**INSTRUCCIÓN  
Y MANTENIMIENTO  
MANUAL**



# Table des matières

Safety instruction.....	4-5
Instructivo de seguridad .....	6-7
Instrucciones de seguridad .....	8-9
Tool assembling	
Assemblage de l'outil	
Herramienta para la Asamblea .....	10-11
Blade Assembling & disassembling	
Montage et démontage des lames	
Lámina que monta y que desmonta .....	12
Operation instructions	
Instructions d'opération	
Instrucciones de la operación .....	14
Blades selection table	
Table de selection des lames	
Hojas tabla de selección.....	15
How to scrape – comment grater – cómo raspar .....	16
Specifications – Spécifications - Especificaciones .....	18
Scraper exploded view	
Vue explosée du grattoir.....	
Vista detallada del raspador.....	19
Handle exploded view	
Vue explosée du manche	
Vista detallada de la manija.....	19
Parts list	
Liste des pièces	
Lista de piezas .....	20
Motor exploded view	
Vue explosée du moteur	
Vista detallada del motor.....	22
Motor parts list	
Liste des pièces du moteur	
Lista de piezas del motor .....	22
Maintenance – Entretien – Mantenimiento.....	23
Ruber bushings replacement	
Remplacement des coussinets de caoutchouc	
Bujes de goma de reemplazo .....	24
Ball bearing and rotor removal	
Remplacement du roulement à billes et rotor	
Cojinete de bolas y el rotor de eliminación .....	25
Handle change	
Changement de la poignée	
Maneja el cambio .....	25
Warranty	
Garantie	
Garantía.....	27
Service – Service - Servicio .....	29
Purchase record	
Enregistrement d'achat	
Registro de la compra .....	30

# GENERAL SAFETY RULES

**WARNING!** Read all instructions.

*Failure to follow all instructions listed below may result in electric shock, fire and/or serious injury. The term "power tool" in all the warnings listed below refers to your mains-operated (corded) power tool.*

## SAVE THESE INSTRUCTIONS

This equipment should be operated in compliance with all OSHA regulations

### 1) Work area

- a) Keep work area clean and well lit. **Cluttered and dark areas invite accidents**
- b) Do not operate power tools in explosive atmospheres, such as in the presence of flammable liquids, gases or dust. **Power tools create sparks which may ignite the dust or fumes.**
- c) Keep children and bystanders away while operating a power tool. **Distraction can cause you to lose control.**

### 2) Electrical safety

- a) Power tool plugs must match the outlet. Never modify the plug in any way. Do not use any adapter plugs with earthed (grounded) power tools. **Unmodified plugs and matching outlets will reduce risk of electric shock.**
- b) Avoid body contact with earthed or grounded surfaces such as pipes, radiators, ranges and refrigerators. **There is an increased risk of electric shock if your body is earthed or grounded.**
- c) Do not expose power tools to rain or wet conditions. **Water entering a power tool will increase the risk of electric shock.**
- d) Do not abuse the cord. Never use the cord for carrying, pulling or unplugging the power tool. Keep cord away from heat, oil, sharp edges or moving parts. Damaged or entangled cords increase the risk of electric shock.
- e) When operating a power tool outdoors, use an extension cord suitable for outdoor use. **Use of a cord suitable for outdoor use reduces risk of electric shock.**

### 3) Personal safety

- a) Stay alert, watch what you are doing and use common sense when operating a power tool. Do not use a power tool while you are tired or under the influence of drugs, alcohol or medication. **A moment of inattention while operating power tools may result in serious personal injury.**
- b) Use safety equipment. Always wear eye protection. **Safety equipment such as dust mask, non-skid safety shoe, hard hat, or hearing protection used for appropriate conditions will reduce personal injuries.**
- c) Avoid accidental starting. Ensure the switch is in the "off" position before plugging in. **Carrying power tools with your finger on the switch or plugging in power tools that have the switch "on" invites accidents.**
- d) Remove any adjusting key such as wrench before turning the power tool "on". **A wrench or a key left attached to a rotating part of the power tool may result in personal injury.**
- e) Do not overreach. Keep proper footing and balance at all times. **This enables better control of the power tool in unexpected situations.**
- f) Dress properly. Do not wear loose clothing or jewellery. Keep your hair, clothing and gloves away from moving parts. **Loose clothes, jewellery or long hair can be caught in moving parts.**
- g) If devices are provided for the connection of dust extraction and collection facilities, ensure these are connected and properly used. **Use of these devices can reduce dust-related hazards.**

### 4) Power tool use and care

- a) Do not force the power tool. Use the correct power tool for your application. **The correct power tool will do the job better and safer at the rate for which it was designed.**
- b) Do not use the power tool if the switch does not turn it "on" and "off". **Any power tool that cannot be controlled with the switch is dangerous and must be repaired.**
- c) Disconnect the plug from the power source and/or the battery pack from the power tool before making any adjustments, changing accessories, or storing power tools. **Such preventive safety measures reduce the risk of starting the power tool accidentally.**
- d) Store idle power tools out of the reach of children and do not allow persons unfamiliar with the power tool or these instructions to operate the power tool. **Power tools are dangerous in the hands of untrained users.**
- e) Maintain power tools. Check for misalignment or binding of moving parts, breakage of parts and any other condition that may affect the power tools operation. If damaged, have the power tool repaired before use. **Many accidents are caused by poorly maintained power tools.**

- f) Keep cutting tools sharp and clean. **Properly maintained cutting tools with sharp cutting edges are less likely to bind and are easier to control.**
- g) Use the power tool, accessories, tool bits, etc. in accordance with these instructions and in the manner intended for the particular type of power tool, taking into account the working conditions and the work to be performed. **Use of the power tool for operations different from those intended could result in a hazardous situation.**

## **5) Service**

- a) Have your power tool serviced by a qualified repair person using only identical replacement parts. **This will ensure that the safety of the power tools is maintained.**

# **ADDITIONAL SAFETY RULES**

**This equipment should be operated in compliance with all OSHA regulations.**

- a) Rags, cloth, cord, strings and the like should never be left around the work area. Entangled material increase the risk of accidents.
- b) Handle the blades very carefully. Sharp edges may cause injuries. Use the provided guard and gloves to handle.
- c) Ensure that the blade retaining bolts are securely tightened before operating the tool. Loose bolts will generate unusual vibration and may result in injuries.
- d) Hold the tool firmly with both hands. Control of the tool requires a firm hold and holding with both hands will prevent potential accidents.
- e) Keep hands away from rotating parts. Moving parts may cause injuries and electric shock.
- f) Before using the tool, let it run idle for a while. Watch for unusual vibrations or wobbling that could indicate poor installation or a poorly installed balanced blade. Unusual vibrations or wobbling indicate poor installation or poorly balance blades. This may cause accidents or result in injuries.
- g) Do not leave a power tool running unattended. Operate the tool when hand held only.
- h) Never change the bolt length on the rubber shocks and do not use shims or bushings on top or bottom. Tampering with these parts may result in accidents and injuries. Periodically verify parts #26 and #50 for proper operation.

## **Before using the tool**

Check for damaged parts before using the tool. A damaged guard or part should be carefully checked to determine if it will operate properly and perform its intended function. Check the alignment of moving parts, binding of moving parts, breakage of parts, mounting and any other conditions that may affect the tool operation. A guard or other part that is damaged should be properly repaired or replaced by an authorized service center before using the tool.

## **Voltage verification**

Before connecting the tool to a power source, make sure that the voltage supplied is the same as the one specified on the nameplate of the tool. A power source with a greater voltage may result in serious injury to the user as well as damage to the tool. If in doubt, do not plug-in the tool. Using voltage lower than specified is harmful to the motor.

# RÈGLES DE SÉCURITÉ GÉNÉRALES

**Avertissement!** Lisez toutes les instructions.

*L'omission de suivre toutes les instructions énumérées ci-dessous peut résulter en une décharge électrique, un feu et/ou une blessure sérieuse.*

*Le terme "machine-outil" dans tous les avertissements énumérés ci-dessous se rapporte à votre machine-outil avec fil ou à votre machine-outil sans fil (à piles).*

## SAUVEGARDEZ CES INSTRUCTIONS

**Cet appareil doit être utilisé en conformité avec tous les règlements OSHA**

### 1) Aire de travail

- a) Gardez l'aire de travail propre et bien éclairée. **Les zones encombrées et sombres invitent les accidents.**
- b) N'actionnez pas les machines-outils en atmosphère explosive, comme en présence de liquides inflammables, gaz ou poussière. **Les machines-outils créent des étincelles qui peuvent mettre le feu à la poussière ou aux vapeurs.**
- c) Tenez les enfants et les spectateurs éloignés durant l'utilisation d'une machine-outil. **Une distraction peut vous faire perdre le contrôle.**

### 2) Sécurité électrique

- a) Les prises d'outils électriques doivent correspondre à la sortie. Ne jamais modifier la prise de quelque façon que ce soit. N'utilisez aucun adaptateur avec les outils électriques reliés à la terre. **Les prises non modifiées et les sorties assorties réduiront le risque de décharge électrique.**
- b) Évitez les contacts corporels avec les surfaces reliées à la terre ou au sol telles que des tuyaux, des radiateurs, des cuisinières et des réfrigérateurs. **Il y a un plus grand risque de décharge électrique si votre corps est mis à la terre ou au sol.**
- c) N'exposez pas les machines-outils à la pluie ou aux conditions humides. **L'eau entrant dans une machine-outil augmentera le risque de décharge électrique.**
- d) Ne maltraitez pas le cordon électrique. N'employez jamais le cordon pour transporter, tirer ou débrancher la machine-outil. Maintenez le cordon loin de la chaleur, du pétrole, des arêtes pointues ou des pièces mobiles. **Les cordons endommagés ou empêtrés augmentent le risque de décharge électrique.**
- e) Lorsque vous utilisez un outil électrique à l'extérieur, employez un cordon de rallonge approprié pour usage extérieur. **L'utilisation d'un cordon approprié pour l'usage extérieur réduit le risque de décharge électrique.**

### 3) Sécurité personnelle

- a) Demeurez alerte, faites attention à ce que vous faites et manipulez adéquatement l'outil électrique lors de son fonctionnement. N'utilisez pas un outil électrique lorsque vous êtes fatigué ou sous l'influence de drogue, d'alcool ou de médicament. **Un moment d'inattention pendant que vous utilisez des outils électriques peut avoir comme conséquence des blessures sérieuses.**
- b) Utilisez les équipements de sécurité. Portez toujours une protection pour les yeux. **Utilisés dans des conditions appropriées, les équipements de sécurité tel que; masque à poussière, chaussure de sécurité antidérapant, casque de sécurité ou protection auditive réduiront les blessures.**
- c) Évitez le démarrage accidentel. Assurez-vous que le commutateur soit en position « OFF » avant de le brancher. **Transporter des outils électriques avec le doigt sur le commutateur ou brancher des outils électriques qui ont le commutateur à la position « ON » invite les accidents.**
- d) Enlevez tout outil d'ajustement, telle une clé, avant de mettre l'outil électrique en marche. **Une clé ou outil d'ajustement laissé attaché à une pièce en rotation de l'outil électrique peut résulter en une blessure personnelle.**
- e) Ne vous déportez pas. Gardez votre équilibre et une assise fermes en tout temps. **Ceci permet un meilleur contrôle de l'outil électrique dans des situations inattendues.**
- f) Habillez-vous correctement. Ne portez pas d'habillement ou de bijoux lâches. **Gardez vos cheveux, vêtements et gants loins des pièces mobiles. Les vêtements lâches, bijoux ou cheveux longs peuvent être attrapés par les pièces en mouvement.**
- g) Si des dispositifs sont fournis pour le raccordement d'équipements d'extraction de poussière et de collection, assurez-vous que ces derniers sont reliés et correctement utilisés. **L'utilisation de ces dispositifs peut réduire les risques reliés à la poussière.**

#### 4) Utilisation et soin d'outils électriques

- a) Ne forcez pas l'outil. Utilisez le bon outil pour votre application. **Le bon outil fera le travail mieux et de façon plus sécuritaire s'il est utilisé au rythme pour lequel il a été conçu.**
- b) N'utilisez pas l'outil électrique si le commutateur ne tourne pas à « ON » ou « OFF ». **Tout outil électrique qui ne peut pas être contrôlé avec le commutateur est dangereux et doit être réparé.**
- c) Débranchez la prise de la source de l'outil électrique avant de faire tout ajustement, de changer des accessoires, ou de remettre les outils électriques. **De telles mesures de sécurité préventives réduisent le risque de démarrer l'outil électrique accidentellement.**
- d) Stockez les outils électriques non utilisés hors de la portée des enfants et ne permettez pas aux personnes peu familières avec l'outil ou ces instructions d'actionner l'outil. **Les outils électriques sont dangereux dans les mains d'utilisateurs non formés.**
- e) Entretenez les outils électriques. Vérifiez la déviation d'alignement ou l'attachement des pièces mobiles, la rupture des pièces et de toute autre condition pouvant affecter la bonne marche des outils électriques. **Si endommagé, faites réparer l'outil électrique avant de l'utiliser. Beaucoup d'accidents sont provoqués par les outils électriques mal entretenus.**
- f) Maintenez les outils de coupe pointus et propres. **Les outils de coupe correctement entretenus avec des arêtes tranchantes et pointues sont moins portés à figer et sont plus faciles à contrôler.**
- g) Employez l'outil électrique, les accessoires, les outils, etc. selon les instructions et de la façon prévue pour ce type particulier d'outil électrique, en tenant compte des conditions de travail et du travail à exécuter. **L'utilisation de l'outil électrique pour des opérations différentes de celles prévues pourra résulter en une situation dangereuse.**

#### 5) Service

- a) Faites entretenir votre outil électrique par une personne qualifiée n'employant seulement que des pièces de rechange identiques. **Ceci assurera que la sécurité des outils électriques est maintenue.**

## RÈGLES ADDITIONNELLES DE SÉCURITÉ

### **Cet appareil doit être utilisé en conformité avec tous les règlements OSHA**

- a) Des chiffons, du tissu, des cordes, des fils et autres choses semblables ne devraient jamais être laissés dans l'aire de travail. Du matériel enchevêtré augmente le risque d'accident.
- b) Manipulez les lames très soigneusement. Les bords pointus peuvent causer des blessures. Employez le garde fourni et des gants pour les manipuler.
- c) Assurez-vous que les boulons de fixation des lames soient bien serrés avant d'actionner l'outil. Les boulons lâches produiront de la vibration inhabituelle qui pourra avoir comme conséquence de causer des blessures.
- d) Tenez l'outil fermement avec les deux mains. Le contrôle de l'outil exige une prise ferme et le tenir avec les deux mains préviendra des accidents potentiels.
- e) Gardez les mains éloignées des pièces en mouvement. Les pièces mobiles peuvent causer des blessures et une décharge électrique.
- f) Avant d'utiliser l'outil, faites-le tourner à vide quelques instants. Portez attention aux vibrations ou aux oscillations, signes probables d'une installation défectueuse ou d'une lame mal équilibrée, ce qui pourrait entraîner des accidents ou des blessures.
- g) Ne laissez pas fonctionner l'outil seul. Actionnez l'outil seulement s'il est tenu par les deux mains.
- h) Ne jamais changer la longueur des boulons. L'altération de ces pièces peut causer des accidents et des blessures. Vérifiez périodiquement les pièces #26 et #50 pour un fonctionnement approprié.

#### **Avant d'utiliser l'outil**

Avant d'utiliser l'outil, vérifiez pour détecter les pièces endommagées. Vous devez vérifier avec soin toute pièce ou garde de protection afin de vous assurer qu'elles sont aptes à fonctionner et remplir leurs fonctions correctement. Vérifiez l'alignement des pièces mobiles, leurs attaches, les fêlures possibles, leur montage et toute autre condition susceptible d'affecter le fonctionnement de l'outil. Une protection ou toute autre pièce endommagée doit être correctement réparée ou remplacée par un agent de service autorisé.

#### **Vérification du voltage**

Avant de brancher l'outil à une prise de courant, assurez-vous que le voltage est le même que celui spécifié sur la plaque numérotique de l'outil. Un voltage supérieur à celui spécifié peut causer de sérieuses blessures à l'utilisateur et endommager l'outil. Dans le doute, ne branchez pas l'outil. Un voltage inférieur à celui spécifié endommagera l'outil.

# REGLAS GENERALES DE SEGURIDAD

**¡ADVERTENCIA!** Lea todas las instrucciones.

*La falta de seguir todas las instrucciones enumeradas abajo puede dar lugar a descarga eléctrica, a fuego y/o a lesión seria.*

*El término "herramienta eléctrica" en todas las advertencias enumeradas abajo refiere a su herramienta eléctrica (encordado) por tuberías o a la herramienta eléctrica (sin cuerda) con pilas.*

## EXCEPTO ESTAS INSTRUCCIONES

**Este equipo debe ser operado en cumplimiento con todas las regulaciones de OSHA.**

### 1) Área de trabajo

- a) Área de trabajo de la subsistencia y bien iluminado. Las áreas estorbadas y oscuras invitan accidentes.
- b) No funcione las herramientas eléctricas en atmósferas explosivas, por ejemplo en presencia de líquidos inflamables, gases o polvo. Las herramientas eléctricas crean las chispas que pueden encender el polvo o los humos.
- c) Mantenga a los niños y a personas presentes ausentes mientras que funciona una herramienta eléctrica. La distracción puede hacerle perder control.

### 2) Seguridad eléctrica

- a) Los enchufes de la herramienta eléctrica deben emparejar el enchufe. Nunca modifique el enchufe de cualquier manera. No utilice ningún enchufe de adaptador con las herramientas eléctricas (puestas a tierra) conectadas a tierra. Los enchufes sin modificar y los enchufes que emparejan reducirán riesgo de la descarga eléctrica.
- b) Evite el contacto del cuerpo con las superficies conectadas a tierra o puestas a tierra tales como pipas, radiadores, gamas y refrigeradores. Hay un riesgo creciente de la descarga eléctrica si se conecta a tierra o se pone a tierra su cuerpo.
- c) No exponga las herramientas eléctricas a la lluvia o a las condiciones mojadas. El agua que entra en una herramienta eléctrica aumentará el riesgo de la descarga eléctrica.
- d) No abuse de la cuerda. Nunca utilice la cuerda para llevar, tirar o desenchufar de la herramienta eléctrica. Guarde la cuerda lejos del calor, del aceite, de bordes agudos o de piezas móviles. Las cuerdas dañadas o enredadas aumentan el riesgo de la descarga eléctrica.
- e) Al funcionar una herramienta eléctrica al aire libre, utilice una cuerda de la extensión conveniente para el uso al aire libre. El uso de una cuerda conveniente para el uso al aire libre reduce riesgo de la descarga eléctrica.

### 3) Seguridad personal

- a) Alarma de la estancia, reloj qué usted está haciendo y utiliza sentido común al funcionar una herramienta eléctrica. No utilice una herramienta eléctrica mientras que usted es cansado o bajo influencia de drogas, del alcohol o de la medicación. Un momento de la inatención mientras que las herramientas eléctricas de funcionamiento pueden dar lugar a daños corporales serios.
- b) Utilice el equipo de seguridad. Use siempre la protección de ojo. Equipo de seguridad por ejemplo saque el polvo de la máscara, zapato antideslizante de seguridad, sombrero duro, o la protección de oído usada para las condiciones apropiadas reducirá daños corporales.
- c) Evite comenzar accidental. Asegure el interruptor está en la apagado-posición antes tapar las herramientas eléctricas del pulg. Que llevan con su dedo en el interruptor o el tapar en energía las herramientas que tienen el interruptor encendido invitan accidentes.
- d) Quite cualquier llave de ajuste tal como llave antes de girar la herramienta eléctrica. Una llave o una izquierda dominante unida a una pieza que rota de la herramienta eléctrica puede resultar adentro daños corporales.
- e) No rebase. Mantenga el pie y el equilibrio apropiados siempre. Esto permite un control mejor de la herramienta eléctrica en situaciones inesperadas.
- f) Vestido correctamente. No use la ropa o la joyería floja. Guarde su pelo, ropa y guantes lejos de piezas móviles. Ropas flojas, joyería o pelo largo puede ser cogido en piezas móviles.
- g) Si los dispositivos se proporcionan para la conexión de las instalaciones de la extracción y de la colección de polvo, asegure éstos están conectados y utilizados correctamente. Uso de estos dispositivos puede reducir peligros polvo-relacionados.

### 4) Uso y cuidado de la herramienta eléctrica

- a) No fuerce la herramienta eléctrica. Utilice la herramienta eléctrica correcta para su uso. La herramienta eléctrica correcta hará el trabajo mejor y más seguro en la tarifa para la cual estaba diseñado.



- b) No utilice la herramienta eléctrica si el interruptor no le da vuelta por intervalos. Cualquier energía filete que no se puede controlar con el interruptor es peligroso y debe ser reparado.
- c) Desconecte el enchufe de la fuente de energía y/o del paquete de la batería de la herramienta eléctrica antes de hacer cualesquiera accesorios de los ajustes, el cambiar, o almacenar herramientas eléctricas. Tales medidas de seguridad preventivas reducen el riesgo de comenzar la energía herramienta accidentalmente.
- d) Almacene las herramientas eléctricas ociosas fuera del alcance de niños y no permita las personas desconocedoras con la herramienta eléctrica o estas instrucciones de funcionar la herramienta eléctrica. Las herramientas eléctricas son peligrosas en las manos de usuarios inexperimentados.
- e) Mantenga las herramientas eléctricas. Compruebe para saber si hay desalineamiento o atascamiento de las piezas móviles, de la fractura de piezas y de cualquier otra condición que puedan afectar las herramientas eléctricas operación. Si está dañado, tenga la herramienta eléctrica reparada antes de usar. Muchos accidentes son causados por las herramientas eléctricas mal mantenidas.
- f) Mantenga las herramientas de corte agudas y limpias. Las herramientas de corte correctamente mantenidas con los filos agudos son menos probables atar y son más fáciles de controlar.
- g) Utilice la herramienta eléctrica, los accesorios y los pedacitos etc. de la herramienta de acuerdo con estas instrucciones y de la manera prevista para el tipo particular de herramienta eléctrica, considerando las condiciones de trabajo y el trabajo que se realizarán. Uso de la herramienta eléctrica para las operaciones diferentes de éstas previstas podría dar lugar a situación peligrosa.

## **5) Servicio**

- a) Haga que su herramienta eléctrica sea mantenida por una persona cualificada de la reparación que usa solamente piezas de recambio idénticas. Esto se asegurará de que la seguridad de las herramientas eléctricas esté mantenida.

# **REGLAS ADICIONALES DE SEGURIDAD**

**Este equipo debe ser operado en cumplimiento con todas las regulaciones de OSHA.**

- a) El trapos, el paño, la cuerda, las secuencias y los similares se deben nunca dejar alrededor del área de trabajo. Aumento material enredado el riesgo de accidentes.
- b) Maneje las láminas muy cuidadosamente. Los bordes agudos pueden causar lesiones. Utilice el protector y los guantes proporcionados a la manija.
- c) Asegúrese de que sean los pernos de retención de la lámina aprieten con seguridad antes de funcionar la herramienta. Los pernos flojos generarán la vibración inusual y pueden dar lugar a lesiones.
- d) Sostenga la herramienta firmemente con ambas manos. El control de la herramienta requiere un asimiento firme y el sostener con ambas manos prevendrá accidentes potenciales.
- e) Manos de la subsistencia lejos de piezas que rotan. Las piezas móviles pueden causar lesiones y descarga eléctrica.
- f) Antes de usar la herramienta, déjela funcionar marcha lenta durante algún tiempo. Reloj para las vibraciones inusuales o bambolear que podrían indicar la instalación pobre o una lámina equilibrada mal instalada. Las vibraciones inusuales o el bambolear indican las láminas pobres de la instalación o mal del balance. Esto puede causar accidentes o resultado en lesiones.
- g) No deje un funcionamiento de la herramienta eléctrica desatendido. Funcione la herramienta cuando mano - llevada a cabo solamente.
- h) Nunca cambie la longitud del perno en los choques de goma y no utilice las calzas o los bujes en tapa o fondo. El tratar de forzar con estas piezas puede dar lugar a accidentes y a lesiones. Verifique periódicamente las piezas #26 y #50 para la operación apropiada.

## **Antes de Utilizar la herramienta**

*Compruebe para saber si hay piezas dañadas antes de usar la herramienta. Un protector o una parte dañado debe ser comprobado cuidadosamente para determinarse si funciona correctamente y realiza su función prevista. Compruebe la alineación de piezas móviles, atar de piezas móviles, la fractura de piezas, el montaje y cualquier otra condición que puedan afectar la operación de la herramienta. El protector o la otra parte se daña que debe ser reparado o ser substituido correctamente por un centro de servicio autorizado antes de usar la herramienta.*

## **Verificación del voltaje**

Antes de conectar la herramienta con una fuente de energía, cerciórese de que el voltaje proveído es igual que el que está especificado en la placa de identificación de la herramienta. Una fuente de energía con un mayor voltaje puede dar lugar a lesión seria al usuario así como daño a la herramienta. Si en duda, no el tapón-en la herramienta. Usar voltaje más bajo que especificado es dañoso al motor.

## TOOL ASSEMBLING ASSEMBLAGE DE L'OUTIL EL ENSAMBLAJE DE LA HERRAMIENTA



The tool is shipped in two parts; a portable section and an extension handle. Also supplied are; sets of blades and holders (including side blades), a nut driver, an instructions and safety manuals.

L'outil est expédié en deux parties; une section portative et un manche d'extension. Un ensemble de lames et de supports (incluant les lames de côté), un tourne écrou et un manuel d'instructions et d'entretien.

La herramienta se distribuye en dos partes, una sección portátil y una extensión manejar. También se suministran; conjuntos de hojas y los titulares (incluyendo las hojas laterales), un conductor de frutos de cascara, de instrucciones y manuales de seguridad.

If you wish to use the tool as portable, for stairs, counter tops, wardrobes or the like, follow these instructions;

Si vous désirez utiliser l'outil manuellement, pour les escaliers, comptoirs, garde-robes ou endroits similaires, veuillez suivre les instructions suivantes;

Si usted desea usar la herramienta como portátil, para los escalones, las cimas del contador, armarios o el gusta, siga estas instrucciones;

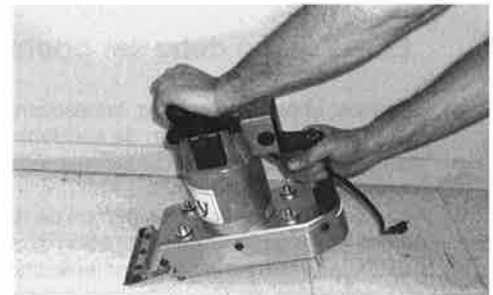

- 1) Assemble the appropriate blade to the tool. (see instructions pages 6-7)
- 2) Remove the extension handle by reversing the instruction of page 5
- 3) Plug the tool to your extension
- 4) Activate toggle switch #46

- 1) Installez la lame appropriée sur l'outil (voir les instructions pages 6-7)
- 2) Enlevez le manche en renversant les instructions de la page 5
- 3) Raccordez l'outil à la rallonge électrique
- 4) Activez l'interrupteur à levier #46

- 1) Congregue la hoja apropiada a la herramienta. (vea las instrucciones compagina 6-7).
- 2) Quite el asa de la extensión invirtiendo las instrucciones de página 5.
- 3) El tapón la herramienta a su extensión.
- 4) Active el interruptor de la barra traviesa #46.

Toggle switch #46 - Interrupteur à levier #46 - Interruptor de la barra traviesa #46

If you wish to use the tool with the handle, proceed as follow;  
 Si vous désirez utiliser l'outil avec le manche, procédez comme suit;  
 Si usted desea usar la herramienta con el asa, procede como siga;



- 1) Assemble the appropriate blade to the tool (see instruction pages 6-7)
- 2) With the tool lying flat on the floor, tilt the handle forward and hook the handle bar to the underside of the upper horizontal hand holding bar.
- 3) Unscrew the plastic knob located at the back of the tool.
- 4) Tilt the handle backward until the holding down bolt exceeds the slot provided at the bottom part of the handle.
- 5) Screw the plastic knob on the holding down bolt.
- 6) Connect the electrical cable of the handle to the plug of the lower section.
- 7) Plug in the handle cable to the wall electrical outlet or to an extension.
- 8) Activate trigger switch #54

- 1) Installez la lame appropriée sur l'outil (voir instruction pages 6-7)
- 2) Placez l'outil à plat sur le sol, accrochez la plaque du manche en la glissant sous la barre supérieure de la poignée à main.
- 3) Dévissez le bouton de plastique localisé au dos de l'outil
- 4) Inclinez le manche vers l'arrière jusqu'à ce que le boulon dépasse la fente la partie inférieure du manche
- 5) Vissez le bouton de plastique sur le boulon de retenue
- 6) Reliez le câble électrique du manche à la prise de la section moteur
- 7) Reliez le câble électrique du manche à la rallonge électrique
- 8) Activez la gâchette #54

- 1) Montar la hoja adecuada para la herramienta. (vea las instrucciones páginas 6-7).
- 2) Con el instrumento acostado en el suelo, incline el mango hacia delante y el gancho manillar para el lado bajo de la parte superior horizontal de la celebración de bar.
- 3) Destornille la perilla de plástico situada en la parte posterior de la herramienta.
- 4) Incline el mango hacia atrás hasta la celebración por el perno superior a la ranura prevista en la parte inferior de la empuñadura.
- 5) Tornillo de la perilla de plástico en la celebración por la saeta.
- 6) Conecte el cable eléctrico de la manija al enchufe de la parte inferior.
- 7) Conecte el cable a manejar la pared o toma de corriente eléctrica a una prórroga.
- 8) Activar el interruptor de activación # 54.

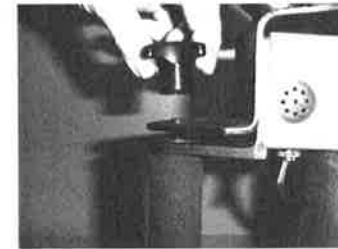
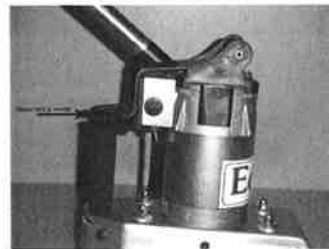
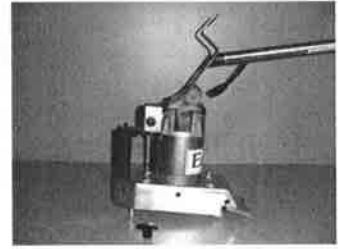

Trigger switch # 54 - Interrupteur à gâchette # 54 -

# BLADE ASSEMBLING and DISASSEMBLING MONTAGE ET DÉMONTAGE DES LAMES LÀMINA QUE MONTA Y QUE DESMONTA

9" Blade – Lame - Cuchila



5 ½" Blade – Lame - Cuchila

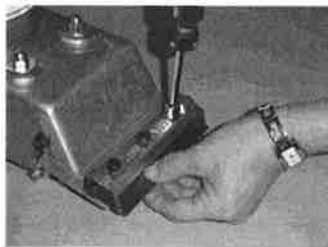

Parquetry Blade – Lame - Cuchila

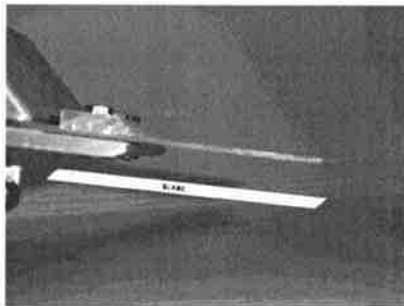
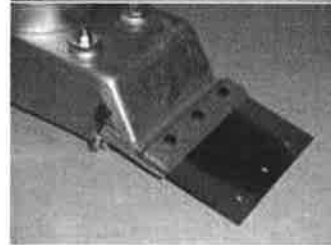

Close up of the correct blade position

Gros plan de la bonne position de la lame

Cierre de la correcta posición de la cuchilla

## Side blades – Lames de côté – Cuchillas de la parte :

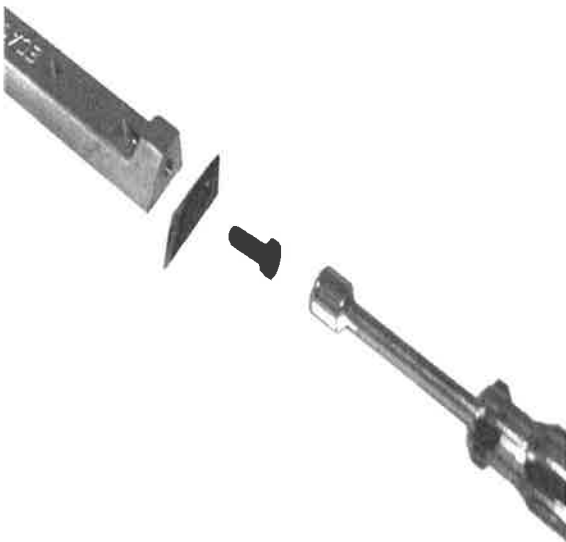

- 1) To remove blades from the holding plate, unscrew the blade mounting screw on each side of the holding plate. Also slightly loosen the mounting screws of the holding plate.
  - 2) To install the new blades, place them on each side of the holding plate and fit them with the installation screws. (use the hexagonal screw driver)
  - 3) Tighten the installation screws of the holding plate.
- 1) Pour retirer les lames du support, dévissez les boulons d'assemblage de chaque côté de la plaque de retenue. Aussi, dévissez légèrement les boulons d'assemblage de la plaque de retenue.
  - 2) Pour installer les nouvelles lames, placez celles-ci de chaque côté de la plaque de retenue et fixez-les à l'aide des vis d'installation. (utilisez le tournevis hexagonal)
  - 3) Resserrez les vis d'installation de la plaque de retenue.
- 1) Para retirar las cuchillas del apoyo, desatornillan los tornillos de unión de cada lado de la placa de retención. Por ello, desatornillan ligeramente los tornillos de unión de la placa de retención.
  - 2) Para instalar las nuevas cuchillas, colocan éstas de cada lado de la placa de retención y fijan con ayuda de los tornillos de instalación (utilice el destornillador hexagonal).
  - 3) Estreche los tornillos de instalación de la placa de retención.

### **Note – Nota :**

Fully tighten the blade installation screws of the blades. A loose installation can be dangerous. Always check to see if they are tightened securely.

Serrez à fond les vis d'installation des lames. Vérifiez toujours pour voir à ce qu'elles soient vissées sécuritairement.

Apriete con profundidad los tornillos de instalación de las cuchillas. Compruebe siempre para ver para que estén atornilladas tranquilizador mentido.

### **Caution – Attention - Precaución**

Always be sure that the tool is switched « OFF » and unplugged before removing or installing the blades.

Assurez-vous toujours que le contact est coupé et que l'outil est débranché avant de changer ou installer les lames.

Garantizan siempre que el contacto es corte y que la herramienta se desconecta antes de cambiar o instalar las cuchillas.

### **IMPORTANT :**

- Never change bolt length on rubber shocks and do not use shims or bushings on top or bottom
- Verify parts #26 and #50 periodically
- Use only EDDY blades for good results on plywood

### **IMPORTANT :**

- Ne jamais changer la longueur des boulons qui retiennent les amortisseurs ni mettre des rondelles ou tubes (bagues) par-dessus ou en dessous des boulons
- Vérifiez les pièces #26 et #50 périodiquement
- Utilisez des lames EDDY pour de meilleurs résultats sur le contre-plaqué

### **IMPORTANTE :**

- Nunca la longitud del perno del cambio en choques del caucho y no utiliza las calzas o los bujes en tapa o fondo.
- Verifique # las piezas 26 y # 50 periódicamente.
- Utilice solamente las láminas del EDDY para los buenos resultados en el chapeado.

**OPERATION INSTRUCTIONS  
INSTRUCTIONS D'OPÉRATION  
INSTRUCCIONES DE LA OPERACION**



Ideal working position  
Position idéale de travail  
Posición de trabajo ideal.



Do not apply more than 30 pounds pressure. Allow time for the machine to do a clean scraping operation

Ne pas exercer plus de 30 livres de pression. Laisser le temps à l'appareil de faire son travail de nettoyage

Hacer ni aplicar más de 30 libras de presión. Dar un plazo de la hora para la máquina de hacer una operación que raspa limpia.

# BLADES SELECTION TABLE

## TABLE DE SÉLECTION DES LAMES

### HOJAS TABLA DE SELECCIÓN

BLADE APPLICATIONS APPLICATIONS DES LAMES CUCHILLA DE APLICACIONES						
Blade size <i>Dimension</i> Tamaño	Cushion floor	Carpet <i>Tapis</i> Alfombra		Vinyl tiles <i>tuiles</i> azulejos <i>Lozas</i> de vinil	Marqueterie Parquetry	Glue <i>Colle</i> Pegamento
		Under padding <i>Sous-tapis</i> Virtud de relleno				
		Foam	Jute			
9"	√	√	----	√	----	√
5 ½"	√	√	√	√	----	√
4" x 5 ½"	----	----	----	√	√	√
* 4" x 8 ½"	----	----	----	√	√	√
Side <i>Côté</i> Lado	√	√	√	----	----	----

**For vinyl tiles, carpet and foam or cushion floor**  
**Pour tapis à endos mousse caoutchouté, tapis et tuiles de vinyle**  
**Para el piso de la espuma o del amortiguador, alfombra y de vinilo**



To remove foam back or cushion floor use 9" blade assembly (parts #9; #15; #11 and #13). Always move the tool with the blade edge flush with the surface to be scraped. The speed and depth of cut will determine the finish quality.

Pour enlever l'endos de mousse ou l'endos de caoutchouc utilisez l'ensemble de lame 9" (pièces #9; #15; #11 et #13). Déplacez toujours l'outil avec le rebord de la lame égal avec la surface à gratter. La vitesse et la profondeur de la coupe détermineront la qualité de la finition.

Para quitar la parte posterior de la espuma o el piso del amortiguador utilizar el montaje de lámina 9" (partes # 9-15-11-13). Mover siempre la herramienta con el rubor del borde de la lámina con la superficie que se raspará. La velocidad y la profundidad del corte determinarán la calidad del final.

**For hard floor**  
**Pour plancher dur**  
**Para el piso duro**

To remove commercial covering and parquetry floor use 5 ½"x4" blade assembly (parts #33 and #31). Always move the tool with the blade edge flush with the surface to be scraped. The speed and depth of cut will determine the finish quality.

Pour enlever un revêtement commercial ou plancher de marqueterie utilisez l'ensemble de lame 5 ½"x4" (pièces #33 et #31). Déplacez toujours l'outil avec le rebord de la lame égal avec la surface à gratter. La vitesse et la profondeur de la coupe détermineront la qualité de la finition.

Para quitar la cubierta o lozas de vinil comercial y piso parquetry utilizar el montaje de lámina 5 ½" x 4" (partes # 33-31). Mover siempre la herramienta con el rubor del borde de la lámina con la superficie que se raspará. La velocidad y la profundidad del corte determinarán la calidad del final.



**If the material is too hard, remove part # 15.**  
**Si le matériel est trop dur, enlevez la pièce # 15.**  
**Si el material es demasiado duro, quitar la parte # 15.**

## For vinyl and corlon floor Pour plancher de vinyle et Corlon Para el vinilo y el piso de corlon



To remove vinyl and corlon floor use the 5 ½" blade assembly (parts #12; #14 and #15). Always move the tool with the blade edge flush with the surface to be scraped. The speed and depth of cut will determine the finish quality.

Déplacer toujours l'outil avec le rebord de la lame égal avec la surface à gratter. La vitesse et la profondeur de la coupe détermineront la qualité de la finition. Pour enlever un revêtement de vinyle et de corlon utilisez l'ensemble des lames de 5 ½" (pièces #12; #14 et #15).

Para quitar el piso del vinilo y del corlon utilizar el montaje de lámina 5 ½" (partes # 12-14-15). Mover siempre la herramienta con el rubor del borde de la lámina con la superficie que se raspará. La velocidad y la profundidad del corte determinarán la calidad del final.

**If the material is too hard, half of the cutter only should be used.**  
**Si le matériel est trop dur, n'utilisez que la moitié du couteau.**  
**Si el material es demasiado duro, la mitad de la fresa sólo se debe utilizar.**

### HOW TO SCRAPE – COMMENT GRATTER - CÓMO RASPAR

Rest the blade edge on the surface to be removed; linoleum tile, foam, etc. Tilt the tool forward, press the trigger switch, advancing the tool to remove the material. Each section or row of material will have a width of 6 to 9" depending on the blade size used.

Appuyez le rebord de la lame sur la surface à enlevée; linoléum, tuile, mousse, etc. Inclinez l'outil vers l'avant, pressez la gâchette du commutateur en avançant l'outil pour enlever le matériel. Chaque section ou rouleau de matériel aura de 6 à 9" de largeur dépendant de la lame utilisée.

Recline el borde de la lámina en la superficie que se quitará; linóleo, azulejo, espuma, etc.. Incline la herramienta delantera, presione el interruptor del disparador, avanzar la herramienta para quitar el material. Cada sección o fila del material tendrá una anchura de 6 a 9" dependiendo del tamaño de la lámina usado.



Scraping will be easier if you angle the tool at the correct angle and progress as per the tool performance. The results obtained will help you determine the best operation angle. Move forward as fast as the tool action allows.

Le grattage se fera plus aisément si vous inclinez l'outil au bon angle et que vous progressez au rythme de l'outil. Les résultats que vous obtiendrez vous aideront à déterminer le meilleur angle d'opération. Avancez aussi vite que l'action de l'outil le permet.

El raspar será más fácil si usted pesca la herramienta con caña al ángulo correcto y progresa según el funcionamiento de la herramienta. Los resultados obtenidos ayudarán usted determina el mejor ángulo de la operación. Muévase adelante tan rápidamente como la acción de la herramienta permite.

To scrape the floor of large rooms, such as; kitchen, living rooms, bedrooms, dining rooms, etc., use the 9" wide blade. For stairs or restricted floors such as cupboards, wardrobes, etc., use the 5 ½" blade.

Pour gratter les planchers de grandes pièces telles que; cuisines, salles de séjour, chambres à coucher, salles à dîner, etc., utilisez la lame de 9". Pour les escaliers ou pour des planchers à espaces restreints, tels les placards, garde-robes, etc., utilisez la lame de 5 ½".

Para raspar el piso de cuartos grandes, por ejemplo; cocinas, salas de estar, dormitorios, comedores etc., utilice la lámina de 9". Para las escaleras o los pisos restrictos tales como armarios, etc., utilice los 5 ½" lámina.



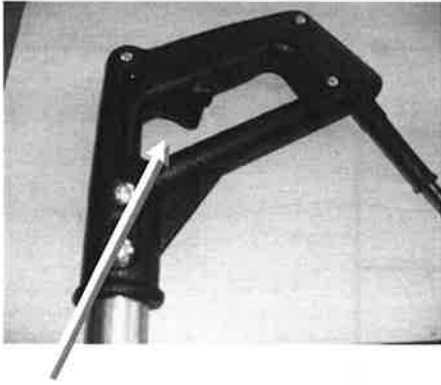

Trigger switch  
*Interrupteur à gâchette*  
Interruptor desencadenar

To start the tool with the long handle, simply pull the trigger. Release the trigger to stop.

Pour démarrer l'outil muni du long manche, appuyez simplement sur la gâchette. Relâchez celle-ci pour arrêter.

Para encender la herramienta con la manija larga, tirar simplemente del disparador. Lanzar el disparador a la parada.

To start the tool without the long handle, simply move the switch to ON or OFF.

Pour démarrer l'outil sans le long manche, activez simplement l'interrupteur à ON ou à OFF.

Para encender la herramienta sin la manija larga, mover simplemente el interruptor a ON o OFF.



Toggle switch  
*Interrupteur à levier*  
Interruptor de la barra

### **Note – Nota :**

The switch and other electrical part specifications may differ from country to country.

Les spécifications de l'interrupteur et autres pièces électriques peuvent varier d'un pays à l'autre.

Las especificaciones del interruptor y otras partes eléctricas pueden variar de un país al otro.

### **Caution – Attention – Precaución**

Before plugging-in the tool, always check the trigger switch. It should return to the OFF position when released. The same verification applies to the switch.

Avant de brancher l'outil, toujours vérifier la gâchette. Elle doit retourner à la position OFF une fois relâchée. La même vérification s'applique à l'interrupteur.

Antes de conectar la herramienta, siempre comprobar el gatillo. Debe darse la vuelta a la posición APAGADO una vez aflojada. La misma comprobación se aplica al interruptor.

# SPECIFICATIONS – SPÉCIFICATIONS – ESPECIFICACIONES

SPECIFICATIONS	
Scraping width <i>Largeur de grattage</i> Raspado ancho	5 ½" & 9"
No load speed <i>Vitesse sans charge</i> Sin carga de velocidad	5800 RPM
Overall length <i>Longueur totale</i> Longitud total	14 ½"
Net weight * <i>Poids net *</i> Peso neto *	25 lbs.
Power supply <i>Pouvoir d'alimentation</i> Fuente de alimentación	120 volts - 5 amps - 60Hz or 220 volts – 5 amps – 50 Hz
Db	60
Vibrations level <i>Niveau de vibrations</i> Vibraciones	2.5

\* Without handle

- NOTES: a) We reserve the right to change specifications without notice.  
 Nous nous réservons le droit de changer les spécifications sans avertissement.  
 Nos reservamos el derecho a cambiar las especificaciones sin previo aviso.
- b) Specifications may vary depending on final destination.  
 Les spécifications peuvent varier selon le pays de destination.  
 Las especificaciones pueden variar según el país de destino.

## NOTE - NOTA

*Specifications may differ from country to country.*

*Les spécifications peuvent varier d'un pays à l'autre.*

*Las especificaciones pueden diferir de un país a otro.*

**SCRAPER EXPLODED VIEW  
VUE EXPLOSÉE DU GRATTOIR  
VISTA DETALLADA DEL RASPADOR**

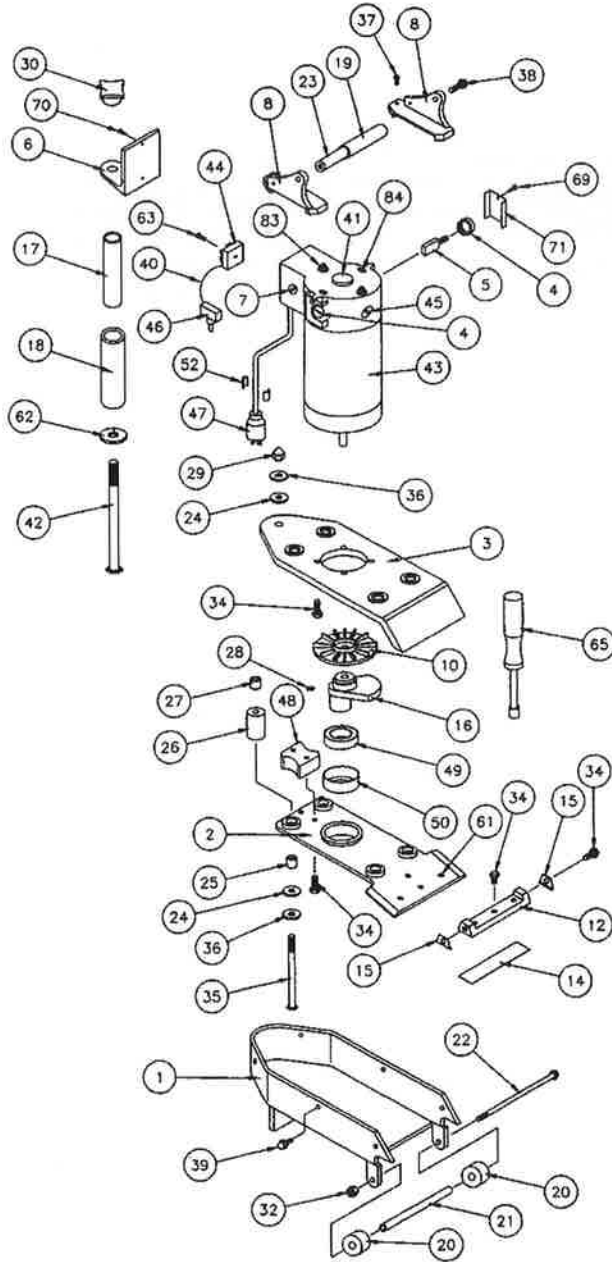

**Handle exploded view  
Vue explosée du Manche  
Vista detallada de la Manija**

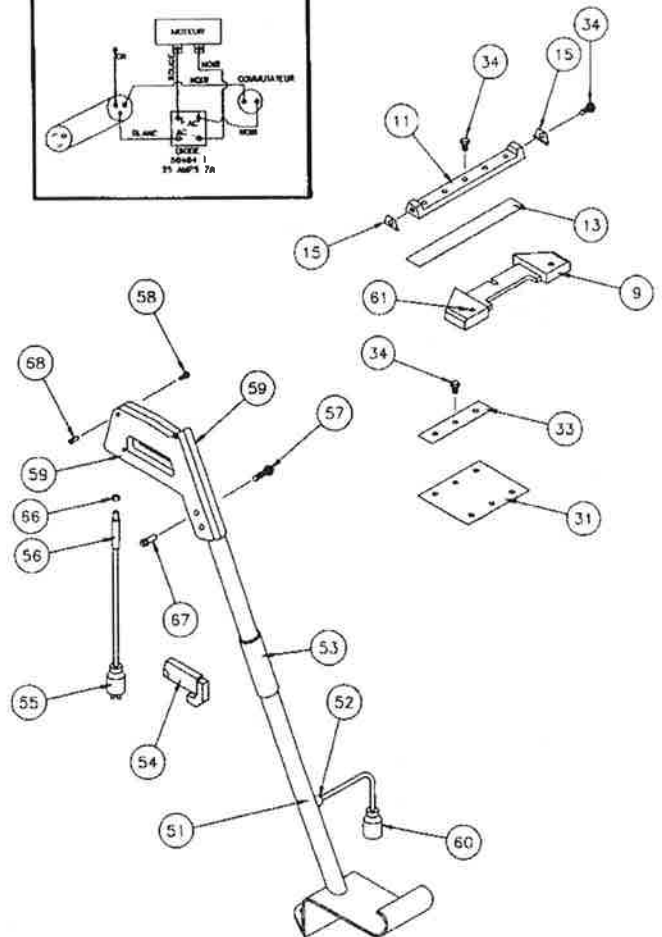
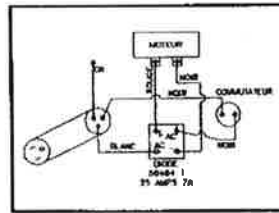

**TOOL PARTS LIST**  
**LISTE DES PIÈCES DE L'OUTIL**  
**LISTA DE PIEZAS DE LA HERRAMIENTA**

	Part # Pièce # Parte #	Qty. Qte Cant	Description	Description	Descripción
	01	1	Scraper	Grattoir	Raspador
	02	1	Complete handle	Manche complet	Manija
1	EDAD-0001	1	Lower enclosure	Enceinte inférieure	Suela
2	EDAD-0002	1	Vibrating plate	Plaque vibrante	Bajar el recinto
3	EDAD-0003	1	Upper enclosure	Enceinte supérieure	Recinto superior
4	EDLS-0004	2	Brush cap	Capuchons de brosse	Casquillos del cepillo
5	EDLS-0005	2	Motor brush	Brosse de moteur	Cepillo del motor
6	EDAB-0006	1	Elec. box cover	Couvercle boîte élc.	Cubierta elc. caja
7	EDLS-0007	2	Fan caps 7/8"	Capuchons de ventilateur 7/8"	Casquillos del aventar 7/8"
8	EDAC-0008L	1	Left handle bracket	Support de poignée gauche	Apoyo de puñado izquierdo
8	EDAC-0008R	1	Right handle bracket	Support de poignée droit	Apoyo de puñado derecho
9	EDAC-0009	1	Lower support	Support inférieur	Apoyo inferior
10	EDAB-0010	1	Motor fan	Moteur du ventilateur	Ventr. del motor
11	EDAC-0011	1	Upper support 9"	Support sup. 9"	Ayuda sup. 9"
12	EDAC-0012	1	Upper support 6"	Support sup. 6"	Ayuda sup. 6"
13	EDAB-0013	1	9" Blade	Lame 9"	Cuchilla 9"
14	EDAB0014	1	5.5" Blade	Lame 5.5"	Cuchilla 5.5"
15	EDAA-0015L	1	Left side blade	Lame côté gauche	Cuchilla parte isq.
15	EDAA-0015R	1	Right side blade	Lame côté droit	Cuchilla parte der.
16	EDAB-0016	1	Counterweight	Contrepoids	Contrapeso
17	EDAA-0017	1	Handle shaft	Arbre de poignée	Eje de la manilla
18	EDAA-0018	1	Foam sleeve rear	Manchon arrière	Manga posterior
19	EDAA-0019	1	Foam sleeve front	Manchon avant	Manga antes
20	EDAA-0020	2	Teflon wheel	Roue en Teflon	Rueda en Teflon
21	EDAA-0021	1	Nylon tube ¼"	Tube Nylon ¼"	Tubo de Nylon ¼"
22	EDAA-0022	1	Bolt ¼-20 x 4 ½"	Boulon ¼-20 x 4½"	Perno ¼-20 x 4 ½"
23	EDAA-0023	1	Bolt ¾" x 3 ½"	Boulon ¾" x 3 ½"	Perno ¾" x 3 ½"
24	EDAA-0024	8	Support washer	Rondelle de supp.	Disco de apoyo
25	EDAA-0025	4	Rubber bushing	Douille en caoutc.	Buje de goma
26	EDAA-0026	4	Rubber shock	Amortisseur en caoutc.	Choque de goma
27	EDAA-0027	4	Rubber bushing for no. 3 support	Douille en caout. Pour support no. 3	Buje de goma para la ayuda no.3
28	EDAA-0028	1	Allen set screw M6 x 10	Vis de réglage Allen M6 x 10	Tornillo de presión Allen M6 x 10
29	EDAA-0029	4	Cap nut ¼"-28	Écrou borgne ¼"-28	Tuerca ciega ¼"-28
30	EDAA-0030	1	Fiber handle	Poignée en fibre	Manija de la fibra
31	EDAA-0031	1	4" parquetry blade	Lame à marquetterie 4"	Cuchilla a marquetterie 4"
32	EDAA-0032	1	Nylon nut ¼"-20	Écrou Nylon ¼"-20	Tuerca Nylon ¼"-20
33	EDAA-0033	1	Parquetry blade holder	Support de lame à marquetterie	Apoyo de cuchilla a marquetterie
34	EDAA-0034	15	Hex. bolt M6-18	Boulon hex. M6-18	Perno hex. M6-18
35	EDAA-0035	4	Hex. bolt	Boulon hex.	Perno hex.

	Part # Pièce # Parte #	Qty. Qtée. Cant.	Description	Description	Descripción
36	EDAA-0036	8	Steel washer	Rondelle d'acier	Disco de acero
37	EDAA-0037	4	Hex. bolt M4 x 70 x 20	Boulon hex. M4 x 70 x 20	Perno hex. M4 x 70 x 20
38	EDAA-0038	2	Countersunk bolt M6 x 25	Boulon frais sé M6 x 25	Perno avellanado M6 x 25
39	EDAA-0039	4	Bolt M6 x 12 lock	Boulon M6 x 12 barré	Perno M6 x 12 cerradu.
40	EDAA-0040	1	Electric wire	Fil électrique	Alembre eléctrico
41	EDAA-0041	2	Motor rubber cap	Capuchon de caoutc. du moteur	Capuchón de caucho del motor
42	EDAA-0042	1	Hex. Bolt M10 x 25	Boulon hex. M10 x25	Perno hex. M10 x 25
43	EDLS-0043	1	Electric motor 5800 rpm-120 v or 220 v	Moteur électrique 5800 rpm-120 v ou 220 v	Motor eléctrico 5800 rpm-120 v o 220 v
44	EDAA-0044	1	Electric relay	Relais électrique	Relais elétrico
45	EDAA-0045	1	Fan cap 1"	Cap. vent. 1"	Casq. de avent. 1"
46	EDAA-0046	1	Switch	Commutateur	Interruptor
47	EDAB-0047	1	Wire 3-12 110 v	Fil 3-12 110 v	Alembre 3-12 110 v
48	EDAA-0048	1	Vibrating plate counterweight	Contrepoids de la plaque de vibration	Contrapeso de la placa que vibra
49	EDAA-0049	1	Bearing	Roul. à billes	Cojinete
50	EDAA-0050	1	Bearing rubber cap	Cap. de caout. de roule. à billes	Casquillo del caucho del cojinete
51	EDAA-0051	1	Handle bracket	Support de poignée	Soporte de la manija
52	EDAA-0052	2	Relief bushing	Douille	Buje de la relevación
53	EDAA-0053	1	Foam sleeve	Manchon de mousse	Manga de la espuma
54	EDAA-0054	1	Trigger	Gachette	Disparador
55	EDAA-0055	1	Male plug	Prise mâle	Enchufe masculino
56	EDAA-0056	1	Grummet	Protecteur de fil	Guardia de hilo
57	EDAA-0057	2	Bolt ¼"-20 x 1 ¼"	Boulon ¼"-20 x 1 ¼"	Perno ¼"-20 x 1 ¼"
58	EDAA-0058	3	Bolt 8-32 x 5/8"	Boulon 8-32 x 5/8"	Perno 8-32 x 5/8"
59	EDAA-0059	2	Plastic handle	Poignée plastique	Manija plástica
60	EDAA-0060	1	Female plug	Prise femelle	Enchufe femenino
61	EDAA-0061	5	Threaded insert for 0002, 0009	Insertion filetée pour 0002, 0009	Relleno toscado Para 0002, 0009
62	EDAA-0062	1	Lock washer	Rondelle de blocage	Arendela de cerradura
63	EDAC-0063	1	Bolt M4 x 16	Boulon M4 x 16	Perno M4 x 16
65	EDAL-0065	1	Hex. screw driver	Tournevis hex.	Destornillador hex.
66	EDAA-0066	1	Clamp	Attache	Lazo
67	EDAC-0067	2	Steel insert	Insertion en acier	Relleno de acero
68	EDAA-0068	3	Aluminum insert	Insertion en aluminium	Relleno de aluminio
69	EDAC-0069	2	Bolt M4 x 16	Boulon M4 x 16	Perno M4 x 16
70	EDAC-0070	1	Bolt M4 x 7.0 x 12	Boul. M4 x 7.0 x 12	Perno M4 x 7.0 x 12
71	EDAA-0071	2	Brush cap protector	Protecteur de capuchon de brosse	Gusrdia de capuchón de cepillo
83	EDAA-0083	2	Nut M6	Écrou M6	Tuerca M6
84	EDAA-0084	2	Set screw M6 x 6	Vis de blocage M6 x 6	Tornillo de bloqueo M6 x 6

**MOTOR EXPLODED VIEW  
VUE EXPLOSÉE DU MOTEUR  
VISTA DETALLADA DEL MOTOR**

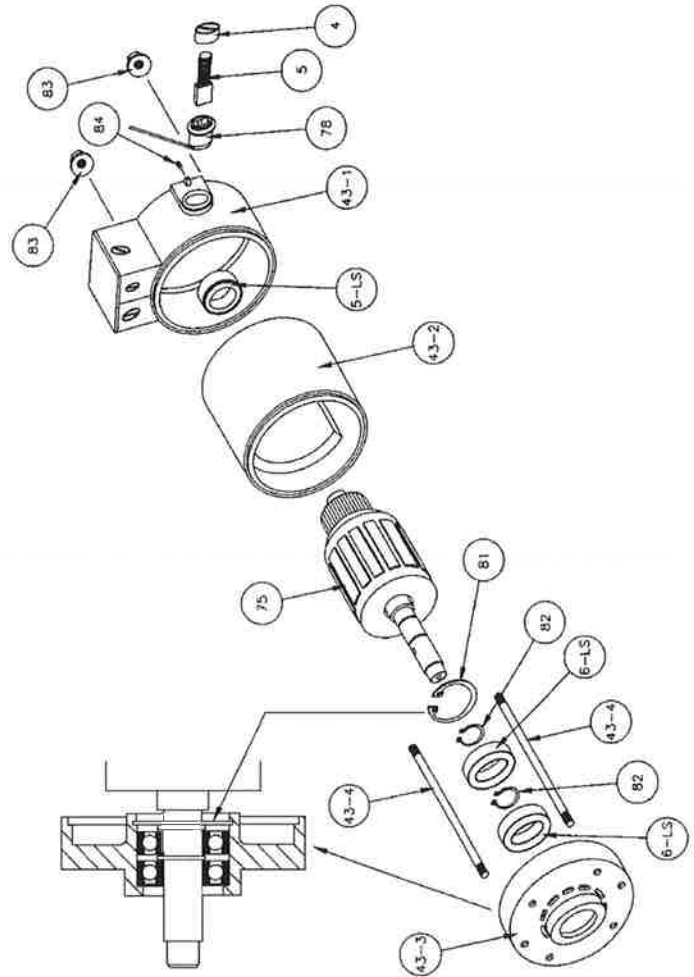
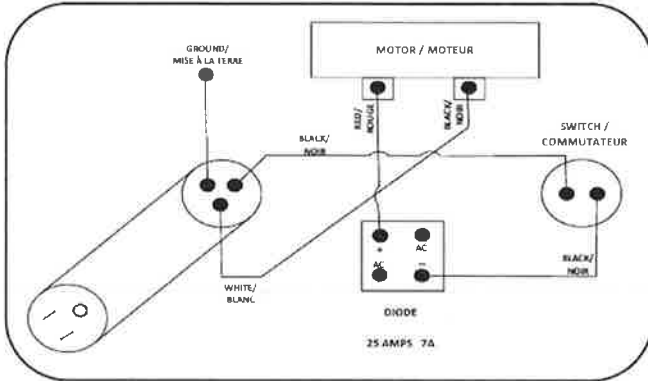

**MOTOR PARTS LIST  
LISTE DES PIÈCES DU MOTEUR  
LISTA DE PIEZAS DEL MOTOR**

	Part # Pièce # Parte #	Qty. Qtée. Cant.	Description	Description	Descripción
	EDLS-0043	1	Motor	Moteur	Motor
4	(EDLS-0004)	2	Brush cap	Capuchon de brosse	Casquillo del cepillo
5	(EDLS-0005)	2	Motor brush	Brosse de moteur	Capillo del motor
5-LS		1	Upper bearing	Roulement supérieur	Cojinete superior
6-LS		2	Lower bearing	Roulement inférieur	Cojinete inferior
43-1		1	Upper cage	Cage supérieure	Jaula superior
43-2		1	Middle cage	Cage centrale	Jaula central
43-3		1	Lower Cage	Cage inférieure	Jaula inferior
43-4		2	Stud	Goujon	Pasador
75		1	Rotor	Rotateur	
78		1	Brush holder (Red-Left)	Support de brosse (Rouge-Gauche)	Apoyo de cepillo (Rojo-Izquierdo)
78		1	Brush holder (Black-Right)	Support de brosse (Noir-Droit)	Apoyo de cepillo (Negro-Derocho)
81		1	Snap ring	Anneau ressort	Anillo resorte
82		2	Small snap ring	Petit anneau ressort	Pequeño anillo resorte
83	(EDAA-0083)	2	Nut M6	Écrou M6	Tuerca M6
84	(EDAA-0084)	2	Set screw	Vis de blocage M6 x 6	Tornillo de bloqueo

## MAINTENANCE – ENTRETIEN – MANTENIMIENTO

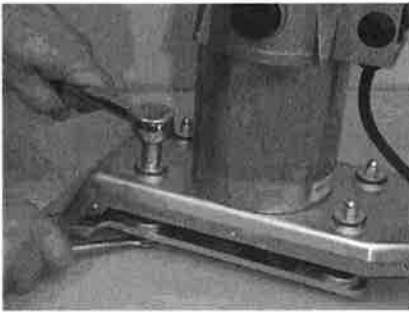

**How to dismantle the tool**  
**Comment démanteler l'outil**  
**Cómo desmantelar el herramienta**

**How to reassemble the tool**  
**Comment réassembler l'outil**  
**Cómo volver a la herramienta**



**IMPORTANT:** Make sure that the bearing on the motor shaft is positioned all the way in the rubber cup #0050 using oil. When starting up the scraper if it is noisy check the rubber part # 0050.

**IMPORTANT:** Assurez-vous que le roulement à billes sur l'arbre du moteur est entré complètement dans la coupe de caoutchouc en vous servant d'huile. Si le grattoir est bruyant au démarrage vérifiez la pièce # 0050.

**IMPORTANTE:** Cerciórese de que concierne el eje del motor esté colocado hasta el final en la taza de goma #0050 usando el aceite. Al comenzar encima del raspador si es cheque ruidoso la parte de goma # 0050.

Length of bolts must be maintained. Cap nuts make the adjustment, they are not to be replaced with standard nuts.

*La longueur des boulons doit être maintenue. Les écrous capuchons font l'ajustement, ne pas utiliser d'écrous standard pour les remplacer.*

La longitud de pernos debe ser mantenida. Las tuercas ciegas hacen el ajuste, ellas no deben ser substituidas por las tuercas estándares.

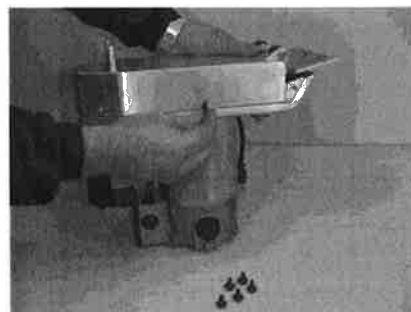
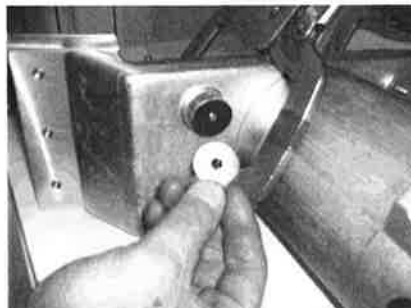

When assembling cap nuts, apply a drop of Loctite removable thread locker.

*À l'assemblage des écrous à capuchons, mettre une goutte de Loctite bloqueur de filets.*

Al montar tuercas ciegas, aplicar una gota del armario desprendible del hilo de rosca del Loctite.

**RUBBER BUSHINGS REPLACEMENT  
REEMPLACEMENT DES COUSSINETS DE CAOUTCHOUC  
BUJES DE GOMA DE REEMPLAZO**

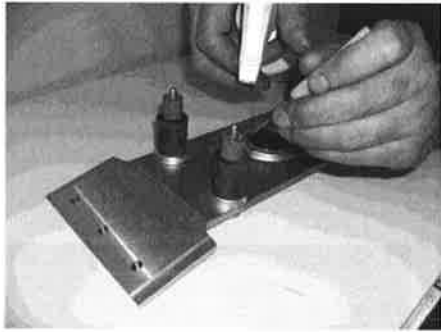

To remove the bushings use a small screwdriver and spray soap.

Pour enlever les coussinets utiliser un petit tournevis et du savon liquide.

Para eliminar los bujes usar un destornillador pequeño spray y jabón.

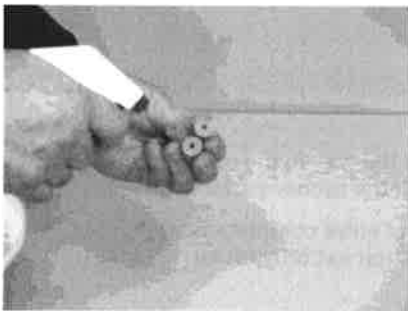

Lubricate the bushing prior to installation

Lubrifiez les coussinets avant l'installation

Lubrique el bujes antes de la instalación

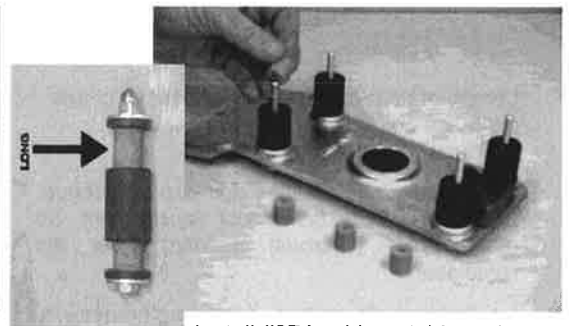
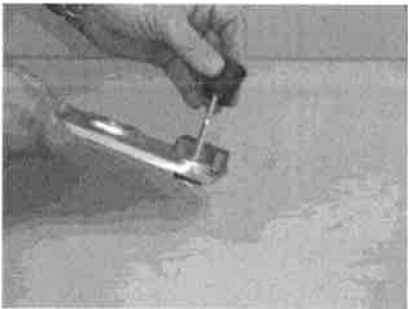

Install #27 bushing at this end  
Installez le coussinet #27 à ce bout

Instale #27 buje a este fin

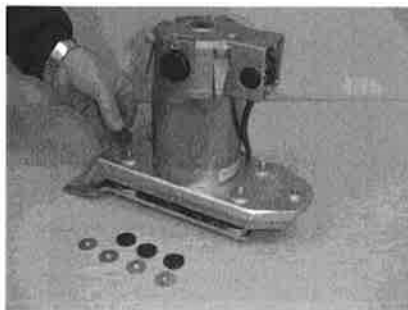
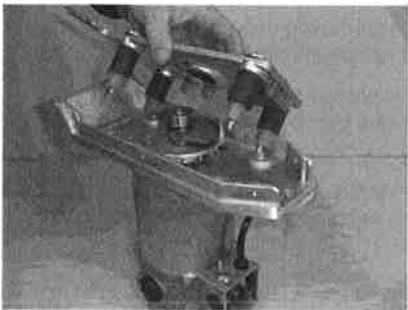



**BALL BEARING AND ROTOR REMOVAL TO ACCESS MOTOR PARTS**  
**REEMPLACEMENT DU ROULEMENT À BILLES ET ROTOR POUR L'ACCÈS AUX PIÈCES DU MOTEUR**  
**COJINETE DE BOLAS Y EL ROTOR DE ELIMINACION PARA ACCEDER A PARTES DE MOTOR**

**To open the tool, follow page 23 instructions.**  
**Pour ouvrir l'outil, suivez les instructions de la page 23**  
**Para abrir la herramienta, siga las instrucciones de la página 23**

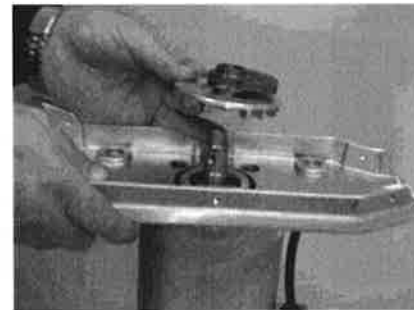
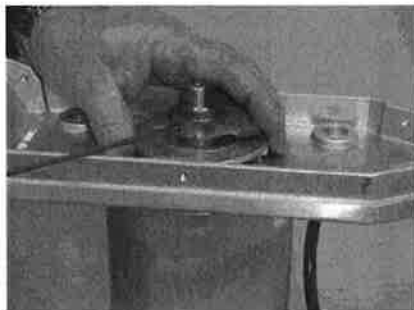
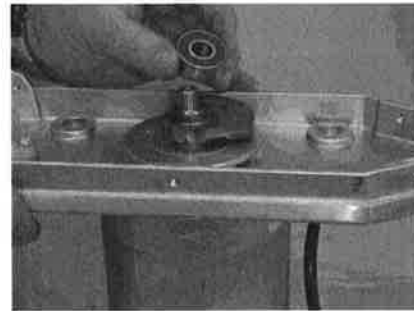
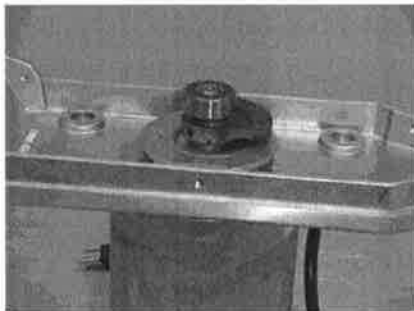

**Handle change  
Changement de la poignée  
Maneja el cambio**

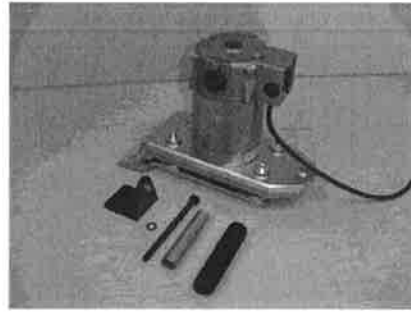

Spray liquid soap inside the foam sleeve # 18 and outside the handle shaft # 17.

Vaporisez du savon liquide à l'intérieur du manchon en mousse # 18 et à l'intérieur de l'arbre de la poignée # 17.

Vaporizar jabón líquido dentro de espuma manga # 18 y fuera de eje manejar # 17.

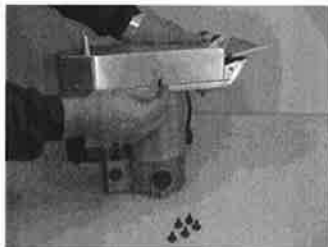
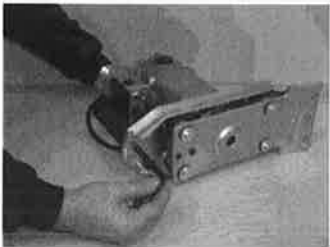
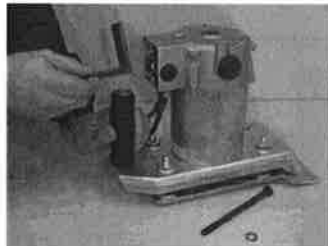

**EDDY 91 INC. 6 MONTHS WARRANTY  
EDDY 91 INC. GARANTIE DE 6 MOIS  
EDDY 91 INC. GARANTIA 6 MESES**

Every Eddy 91 Inc. tool is thoroughly inspected and tested before leaving the factory. It is warranted to be free of defects from workmanship and material for the period of six (6) months from the date of original purchase.

Should any trouble develop during this six (6) months period, return the complete tool, freight prepaid, to one of Eddy 91 Inc. authorized service centers. If the inspection shows the trouble to be caused by defective workmanship or material, Eddy 91 Inc. will repair or replace it without charge.

This warranty does not apply:

- Where normal maintenance is required
- Repairs have been made or attempted by non-authorized personnel
- The tool has been abused, misused or improperly maintained
- Alterations have been made to the tool

**IN NO EVENT SHALL EDDY 91 INC. BE LIABLE FOR ANY INDIRECT, INCIDENTAL OR CONSEQUENTIAL DAMAGES FROM THE SALE OR USE OF THE PRODUCT, THIS DISCLAIMER APPLIES BOTH DURING AND AFTER THE TERM OF THIS WARRANTY.**

The Eddy 91 Inc. warranty is the only and the entire written warranty given by Eddy 91 Inc. tools. No dealer or his agent or employee is authorized to extend or enlarge upon this warranty by any verbal or written statement or advertisement.

**EDDY 91 INC. DISCLAIMS LIABILITY FOR ANY IMPLIED WARRANTIES, INCLUDING IMPLIED WARRANTIES OF "MERCHANTABILITY AND FITNESS FOR A SPECIFIC PURPOSE", AFTER DE SIX (6) MONTHS TERM OF THIS WARRANTY.**

This warranty gives you specific rights. The provisions contained in this warranty are not intended to limit, modify, take away from, disclaim or exclude any warranties set forth in any provincial or state legislation. To the extent required by law, the provision in any provincial or federal legislation with respect to warranties takes precedence over the provisions in this warranty.

---

Chaque outil Eddy 91 Inc. est inspecté et soigneusement éprouvé avant de quitter l'usine. Il est garanti pendant six ( 6 ) mois à compter de la date d'achat originale, contre tout vice de matière et de fabrication. En cas de panne durant cette période de six ( 6 ) mois, veuillez retourner l'outil au COMPLET, en port payé, à l'un des centres de service après-vente agréés par Eddy 91 Inc. S'il est évident que la panne a été causée par un défaut de matériel ou de fabrication, Eddy 91 Inc. se chargera de réparer l'outil ou de le remplacer sans frais.

Cette garantie ne saurait être invoquée dans le cas où :

- L'entretien normal est requis
- Des réparations ont été exécutées ou tentées par d'autres
- L'outil a été utilisé d'une manière abusive, inadéquate ou été mal entretenu
- L'outil a subi des modifications quelconques

**EN AUCUN CAS EDDY 91 INC. NE SAURAIT ENDOSSER UNE REponsabilité QUELCONQUE POUR DES DOMMAGES INDIRECTS OU FORTUITS, CONSÉCUTIVEMENT À LA VENTE ET À L'UTILISATION DE SES PRODUITS, CETTE DÉNÉGATION RESTERA VALIDE DURANT LA GARANTIE ET APRÈS SON EXPIRATION.**

La garantie Eddy 91 Inc. est l'unique et entière garantie écrite applicable aux outils de cette marque. Aucun distributeur, ni aucun revendeur ou employé d'un distributeur n'est autorisé à prolonger ou amplifier les termes de cette garantie, que ce soit verbalement, par écrit ou par voix publicitaire.

**EDDY 91 INC. REFUSERA D'ENDOSSER, APRÈS L'EXPIRATION DU DÉLAI DE SIX (6) MOIS UNE GARANTIE IMPLICITE QUELCONQUE, À L'INCLUSION DES GARANTIES IMPLICITES DE VENDABILITÉ ET D'APTITUDE.**

Cette garantie vous confère certains droits et ses termes et conditions n'ont aucunement pour objet de limiter, modifier, dénier ou exclure les garanties promulguées par acte législatif provincial. Tel qu'exigé par la loi, toute provision législative fédérale ou provinciale touchant aux garanties aura la préséance sur celles contenues dans cette garantie.

Cada herramienta Eddy 91 Inc. es examinada y cuidadosamente probada antes de dejar la fábrica. Se garantiza durante seis (6) meses a partir de la fecha de compra original, contra todo defecto de materia y fabricación. En caso de avería durante este período de seis (6) meses, quiere devolver la herramienta completa, en porte pagado, al una de los centros de servicio postventa autorizado por Eddy 91 Inc. Si está claro que la avería a verano causada por un defecto de material o fabricación, Eddy 91 Inc. se encargará reparar la herramienta o sustituirlo gastos.

Esta garantía no podría alegarse cuando:

- El mantenimiento normal es requerido
- Algunas reparaciones fueron realizadas o intentadas por otros
- La herramienta a verano utilizada de una manera abusiva, inadecuada o mantenida mal
- La herramienta a sufrido de las modificaciones cualesquiera

**NUNCA EDDY 91 INC. NO PODRÍA ASUMIR UN REponsABILITÉ CUALQUIER PARA DAÑOS INDIRECTOS O FORTUITOS, CONSECUTIVAMENTE A LA VENTA Y A LA UTILIZACIÓN DE SUS PRODUCTOS, ESTA DENEGACIÓN SEGUIRÁ SIENDO VÁLIDA DURANTE LA GARANTÍA Y DESPUÉS DE SU EXPIRACIÓN.**

La garantía Eddy 91 Inc. es la única y entera garantía escrita aplicable a las herramientas de esta marca. A ningún distribuidor, ni ningún minorista o empleado de un distribuidor no se autoriza a prolongar o a ampliar los términos de esta garantía, tanto, por escrito verbalmente como por voz publicitaria.

**EDDY 91 INC. SE NEGARÁ A ASUMIR, DESPUÉS DE LA EXPIRACIÓN DEL PLAZO DE SEIS (6) MESES UNA GARANTÍA IMPLÍCITA CUALQUIERA, A LA INCLUSIÓN DE LAS GARANTÍAS IMPLÍCITAS DE VENDABILITÉ Y APTITUD.**

Esta garantía les confiere algunos derechos y sus términos y condiciones no tienen en ningún caso por objeto limitar, modificar, negar o excluir las garantías promulgadas por acto legislativo provincial. Como exigido por la ley, toda provisión legislativa federal o provincial en relación con a las garantías tendrá la presesión sobre las contenidas en esta garantía.

**INSTRUCTIONS IF YOU NEED SERVICE  
INSTRUCTIONS POUR LE SERVICE  
INSTRUCCIONES PARA EL SERVICIO**

- 1) Explain the problem in a letter. Indicate in it your name, address and phone number.

Expliquez le problème par écrit et y inclure votre nom, adresse et numéro de téléphone

Explique el problema por escrito en una carta y añada su nombre, dirección y número de teléfono.

- 2) Enclose the letter and a copy of your purchase record with the tool

Joignez votre lettre et une copie de votre enregistrement d'achat à l'outil

Adjunte su carta y una copia del Registro de la compra con la herramienta.

- 3) Package carefully the tool and send prepaid to the nearest Eddy 91 authorized Service center, listed below

Emballez soigneusement l'outil et envoyez-le, port payé, au centre de service autorisé Eddy 91 le plus près, listé plus bas

Embale cuidadosamente la herramienta y envía el, pagado puerto, en el centro de servicio autorizado Eddy 91 el lo más cerca posible, alistado más bajo.

***Eddy Floor Scraper Inc.***  
**1806 SW, 31<sup>st</sup> avenue**  
**Pembroke Park, Florida, 33009**  
**U.S.A.**  
**Tel: 954 792-9808**

***Eddy 91 Inc.***  
**895 T. St-Laurent**  
**Nicolet, Quebec**  
**Canada J3T 1B4**  
**Tel: 819 293-8949**

**PURCHASE RECORD  
ENREGISTREMENT D'ACHAT  
REGISTRO DE LA COMPRA**

Date purchased: \_\_\_\_\_  
*Date d'achat:*          -       -              
Fecha de compra:

Dealer's name: \_\_\_\_\_  
*Nom du détaillant:*  
Nombre del distribuidor

Dealer's address: \_\_\_\_\_  
*Adresse du détaillant:*  
Dirección del distribuidor

Model #: \_\_\_\_\_  
*# de modèle:*  
# de modelo

Serial #: \_\_\_\_\_  
*# de série:*  
# de serie:

# Eddy 91

[www.eddyscraper.com](http://www.eddyscraper.com)



*Eddy Floor Scraper Inc.*  
1806 SW, 31<sup>st</sup> avenue  
Pembroke Park, Florida, 33009  
U.S.A.  
Tel :- 954 792-9808

*Eddy 91 Inc.*  
895 T. St-Laurent  
Nicolet, Quebec  
Canada J3T 1B4  
Tel :- 819 293-8949

**[www.eddyscraper.com](http://www.eddyscraper.com)**